

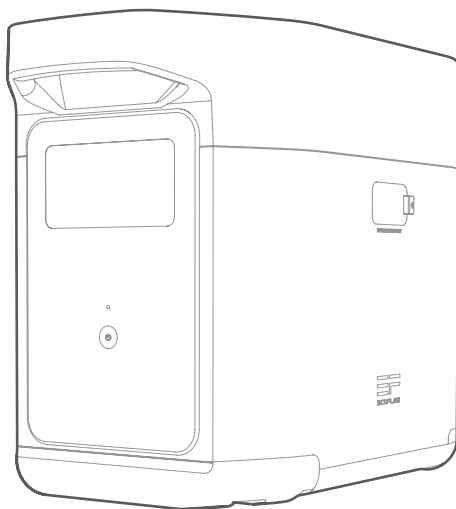

EcoFlow DELTA 2 Max Smart Extra Batterij

Gebruikershandleiding

V1.0



Disclaimer

Lees deze handleiding voor gebruik zorgvuldig door, zodat u het product volledig begrijpt en op de juiste manier kunt gebruiken. Bewaar deze handleiding na het lezen voor toekomstig gebruik. Onjuist gebruik van dit product kan leiden tot ernstig letsel bij u en anderen, het product beschadigen en tot verlies van eigendommen leiden. Als u dit product gebruikt, wordt u geacht alle bepalingen en informatie in dit document te begrijpen, ermee in te stemmen en te accepteren. Gebruikers zijn verantwoordelijk voor hun eigen handelen en de gevolgen van hun handelen. EcoFlow is niet aansprakelijk voor enig verlies veroorzaakt door het niet volgen van deze gebruikershandleiding.

In overeenstemming met wet- en regelgeving heeft EcoFlow het laatste woord over de interpretatie van dit document en alle aan dit product gerelateerde documenten. Dit document kan zonder verdere kennisgeving worden aangepast (bijgewerkt, herzien of vervallen). Bezoek voor de meest actuele productinformatie de officiële website van EcoFlow.

Inhoud



Specificaties	1
Veiligheidsinstructies	2
Inhoud van de doos	3
Productgegevens	3
Overzicht	3
LCD-scherm	4
In-/uitschakelen	5
Gebruik	5
Met DELTA 2 Max	5
Met de Smart Generator	6
Opslag en Onderhoud	6
Veelgestelde Vragen	7
Problemen Oplossen	7

Specificaties

Algemene informatie	
Model	EFD350-EB
Gewicht	Ongeveer 19 kg
Afmetingen	464 × 235 × 283 mm
Capaciteit	2048 Wh
Ingangspoort	
Ingang voor extra accu	51,2 V $\overline{\text{~}}$ Max. 2.000 W (X-Stream en dubbel opladen met zonne-energie)
Uitgangspoort	
Uitgang voor extra accu	51,2 V $\overline{\text{~}}$ Max. 3.200 W
Accu-informatie	
Soort accu	LFP
Levensduur	3.000 cycli tot > 80% capaciteit
Beschermingstype	Overspanningsbeveiliging, overbelastingbescherming, oververhittingsbescherming, kortsluitbeveiliging, laagtemperatuurbescherming, onderspanningsbeveiliging, overstroombeveiliging
Bedrijfstemperatuur	
Optimale bedrijfstemperatuur	20 °C ~ 30 °C
Uitblaastemperatuur	-10 °C ~ 45 °C
Laadtemperatuur	0 °C ~ 45 °C
Opslagtemperatuur	-10 °C ~ 45 °C (Optimaal: 20 °C ~ 30 °C)



Of het product kan worden opgeladen of ontladen, is afhankelijk van de werkelijke temperatuur van de batterypack.



Veiligheidsinstructies

Gebruik

1. Gebruik het product niet in de buurt van een warmtebron, zoals vuur of een verwarmingsoven.
2. Vermijd contact met vloeistoffen. Dompel het product niet onder in water en laat het niet nat worden. Gebruik het product niet bij regen of in vochtige omgevingen.
3. Gebruik het product niet in een omgeving met sterke statische elektriciteit/magnetische velden.
4. Haal het product niet uit elkaar en doorboor het niet met scherpe voorwerpen.
5. Gebruik geen draden of andere metalen voorwerpen die kortsluiting kunnen veroorzaken.
6. Gebruik geen onderdelen of accessoires van derden. Als u onderdelen of accessoires moet vervangen, ga dan naar de officiële EcoFlow-kanalen voor relevante informatie.
7. Houd u bij het gebruik van het product strikt aan de omgevingstemperatuur voor gebruik dat in deze gebruiksaanwijzing wordt vermeld. Als de temperatuur te hoog is, kan dit brand of een explosie veroorzaken. Als de temperatuur te laag is, kunnen de prestaties van het product sterk afnemen of er tot toe leiden dat het product niet meer werkt.
8. Stapel geen zware voorwerpen op het product.
9. Vergrendel de ventilator niet met kracht tijdens gebruik en plaats het product niet in een niet-geventileerde of stoffige omgeving.
10. Voorkom stoten, vallen of ernstige trillingen tijdens het gebruik van het product. Schakel in geval van een ernstige externe botsing de voeding onmiddellijk uit en gebruik het product niet meer. Zorg ervoor dat het product tijdens het transport goed is bevestigd om trillingen en schokken te voorkomen.
11. Als u het product per ongeluk in water laat vallen tijdens het gebruik, plaats het dan op een veilige, open plek en blijf uit de buurt tot het volledig droog is. Het gedroogde product mag niet opnieuw worden gebruikt en moet op de juiste wijze worden afgevoerd volgens Sectie "Handleiding voor afvalverwerking" hieronder. Als het product vlam vat, raden wij u aan de brandblussers in de volgende volgorde te gebruiken: water of waternevel, zand, branddeken, droogpoeder en ten slotte een brandblusser met kooldioxide.
12. Gebruik een droge doek om vuil van de productpoorten te verwijderen.
13. Plaats het product op een vlakke ondergrond om schade te voorkomen die wordt veroorzaakt door omvallen. Als het product is omgevallen en ernstig beschadigd is geraakt, schakelt u het onmiddellijk uit, plaatst u de batterij in een open ruimte, houdt u deze uit de buurt van personen en brandbare materialen en voert u de batterij af in overeenstemming met de plaatselijke wet- en regelgeving.
14. Houd het product buiten het bereik van kinderen en huisdieren.

Handleiding voor afvalverwerking

1. Als de omstandigheden dit toelaten, moet u ervoor zorgen dat de batterij volledig is ontladen voordat u deze weggooit in een daarvoor aangewezen recyclingbak voor batterijen. Het product bevat batterijen met potentieel gevaarlijke chemicaliën, dus het is ten strengste verboden het product af te voeren in gewone vuilnisbakken. Volg voor meer informatie de lokale wetten en voorschriften voor het recyclen en afvoeren van batterijen.
2. Als de batterij niet volledig kan worden ontladen als gevolg van een defect product, dient u de batterij niet rechtstreeks in de recyclingbak voor batterijen te doen. Neem in dat geval contact op met een professioneel recyclingbedrijf voor batterijen voor verdere verwerking.
3. Gooi overmatig ontladen batterijen die niet kunnen worden opgeladen weg.

Inhoud van de doos

EcoFlow DELTA 2 Max Smart
Extra Batterij



DELTA 2 Max Extra
Batterij-kabel

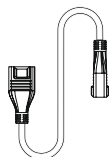

Gebruikershandleiding en
garantiekaart

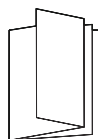

Productgegevens

Overzicht

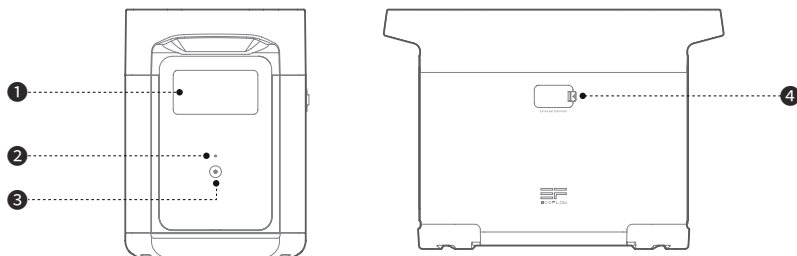

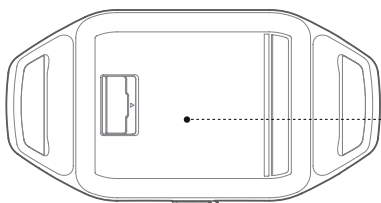

1. LCD-scherm
2. Voedingsindicator
3. Aan/uit-knop
4. Extra batterijpoort
5. Opberg ruimte

LCD-scherm

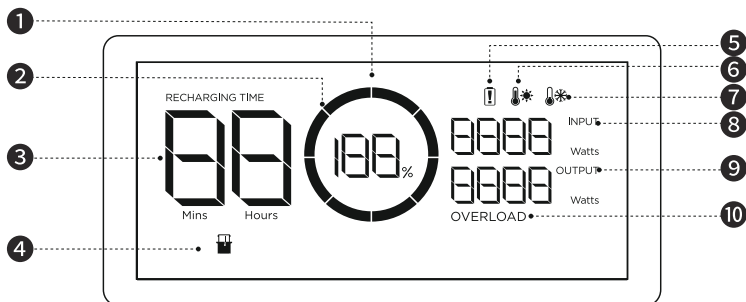

- | | |
|---|---|
| <ol style="list-style-type: none"> 1. Resterend batterijpercentage 2. Batterijniveau-indicator 3. Resterende oplaad-/ontlaadtijd 4. Indicator extra batterij 5. Waarschuwing batterijstoring | <ol style="list-style-type: none"> 6. Waarschuwing hoge temperatuur 7. Waarschuwing lage temperatuur 8. Ingangsvermogen 9. Uitgangsvermogen 10. Waarschuwing overbelasting |
|---|---|

Pictogram	Naam	Staat
	Resterend batterijpercentage	Rechtsom draaien: opladen 100%: volledig opgeladen Knipperen: batterij leeg



Raadpleeg 'Problemen oplossen' voor meer informatie.

In-/uitschakelen

Druk één keer op de aan/uit-knop om het apparaat in te schakelen. Het lcd-scherm gaat branden en het pictogram van de batterijniveau-indicator wordt weergegeven. Houd de aan/uit-knop ten minste 3 seconden ingedrukt om het apparaat uit te schakelen. Ondertussen gaat het lcd-scherm ook uit.

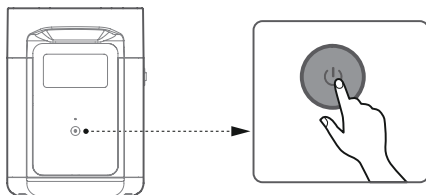

1. Nadat de hoofdvoeding is ingeschakeld, drukt u eenmaal op de aan/uit-knop om het lcd-scherm uit te schakelen
2. Als het product gedurende 5 minuten niet wordt gebruikt, gaat het over op de slaapstand en gaat het lcd-scherm uit. Wanneer u het product weer gaat gebruiken, wordt het lcd-scherm automatisch ingeschakeld.
3. Het product staat standaard ingesteld op 2 uur stand-bytijd. Als de aan/uit-knoppen zijn uitgeschakeld en er gedurende 2 uur geen andere spanning is, wordt het product automatisch uitgeschakeld. U kunt de stand-byduur instellen in de app.

Gebruik

Met DELTA 2 Max

Een DELTA 2 Max kan met maximaal één of twee Smart Extra Batterij tegelijk worden verbonden voor extra capaciteit.

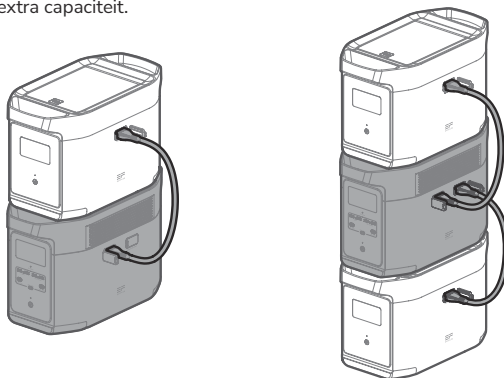



1. Voordat u verbinding maakt met de DELTA 2 Max en de Extra Batterij, moet u de DELTA 2 en de Extra Batterij uitschakelen.
2. De extra batterij pictogrammen zullen worden weergegeven op de lcd-schermen zodra je de Extra Batterij hebt aangesloten aan de DELTA 2 Max. Vervolgens kan worden geladen of ontladen.
3. Sluit de Extra batterij NIET aan op de DELTA 2 Max tijdens het ontladen of opladen. Als u de kabel van Extra Batterij moet verwijderen, zorg er dan voor dat de Batterij en DELTA 2 Max beide zijn uitgeschakeld.
4. Raak de metalen contactpunten van de Smart Extra Batterij-connector niet aan. Als de metalen contactpunten moeten worden gereinigd, veegt u deze voorzichtig schoon met een droge doek.
5. Verbind de Extra batterij-kabel stevig met de DELTA 2 Max en de Extra Batterij. Als u zich niet aan bovenstaande houdt, kan de verbinding oververhit raken. Dit heeft nadelig invloed op de prestaties van het apparaat of kan leiden tot brand.

Met de Smart Generator

Raadpleeg de gebruikershandleidingen van de Smart Generator voor gedetailleerde instructies.

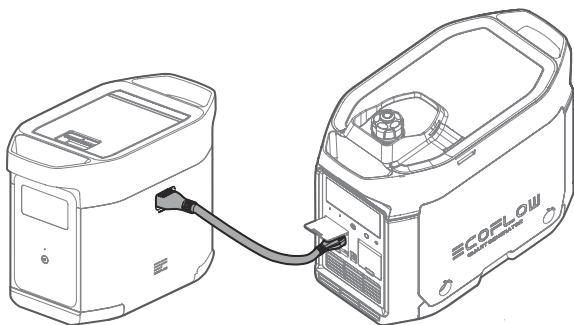

Opslag en onderhoud

1. Houd het product uit de buurt van water, warmtebronnen of metalen voorwerpen.
2. Gedurende een langere periode het product bij temperaturen tussen de 20°C en 30°C bewaren.
3. Voor langdurige opslag, gelieve het product om de drie maanden te ontladen (eerst ontladen tot 0%, dan volledig opladen, en als laatste ontladen tot 60%); het product valt niet onder de garantie als het langer dan 6 maanden niet wordt opgeladen of ontladen.
4. Niet bewaren bij temperaturen boven 45°C of onder -10°C gedurende een langere periode.
5. Als het product lange tijd niet wordt gebruikt, gaat het in stand-by. Gelieve het product op te laden alvorens het opnieuw te gebruiken.

Veelgestelde vragen

1. Welke batterij gebruikt het product?

Het gebruikt een LFP-batterij van hoge kwaliteit.

2. Hoe weet ik of het product wordt opgeladen?

Tijdens het opladen wordt de resterende oplaadtijd weergegeven op het lcd-scherm. Ondertussen begint het pictogram van de oplaadindicator te draaien met het resterende batterijpercentage en het ingangsvermogen rechts van de cirkel.

3. Hoe moet ik het product schoonmaken?

Veeg het voorzichtig schoon met een droge, zachte, schone doek of keukenpapier.













4. Hoe moet ik het product opbergen?

Schakel het product uit voordat u het opbergt en bewaar het op een droge, geventileerde plaats op kamertemperatuur. Plaats het apparaat niet in de buurt van waterbronnen. Voor langdurige opslag laadt en ontlad u de batterij elke drie maanden. Zo kunt u de levensduur van de batterij verlengen.

5. Kan ik het product meenemen in een vliegtuig?

Nee.

Problemen oplossen

Indicator	Probleem	Oplossing
RECHARGING TIME    Knippert	Bescherming tegen hoge temperatuur	Het opladen kan automatisch worden hervat nadat de batterij is afgekoeld
   Knippert	Bescherming tegen ontlading bij hoge temperaturen	De stroomvoorziening kan automatisch worden hervat nadat de batterij is afgekoeld
RECHARGING TIME    Knippert	Bescherming tegen lage temperatuur	Het opladen kan automatisch worden hervat zodra de temperatuur van de batterij boven 5 °C komt
   Knippert	Bescherming tegen ontlading bij lage temperaturen	De stroomvoorziening kan automatisch worden hervat nadat de batterijtemperatuur boven -12 °C komt
Overload Knippert	Bescherming tegen overbelasting van de batterij, kortsluitingsbeveiliging tijdens ontladen	Verwijder elektrische apparaten met een hoog vermogen
 Blijft aan	Batterijstoring	Neem contact op met de klantenservice van EcoFlow



Als de Alarmmelding tijdens het gebruik op het lcd-scherm van het product wordt weergegeven en niet verdwijnt na het opnieuw opstarten, stop dan onmiddellijk met het gebruik (probeer niet op te laden of te ontladen). Neem contact op met de klantenservice van EcoFlow als u andere ondersteuning nodig hebt.

≡COFLOW